



FR

KOBA VISION

EasyReader

EasyReader Standaard
EasyReader Daisy

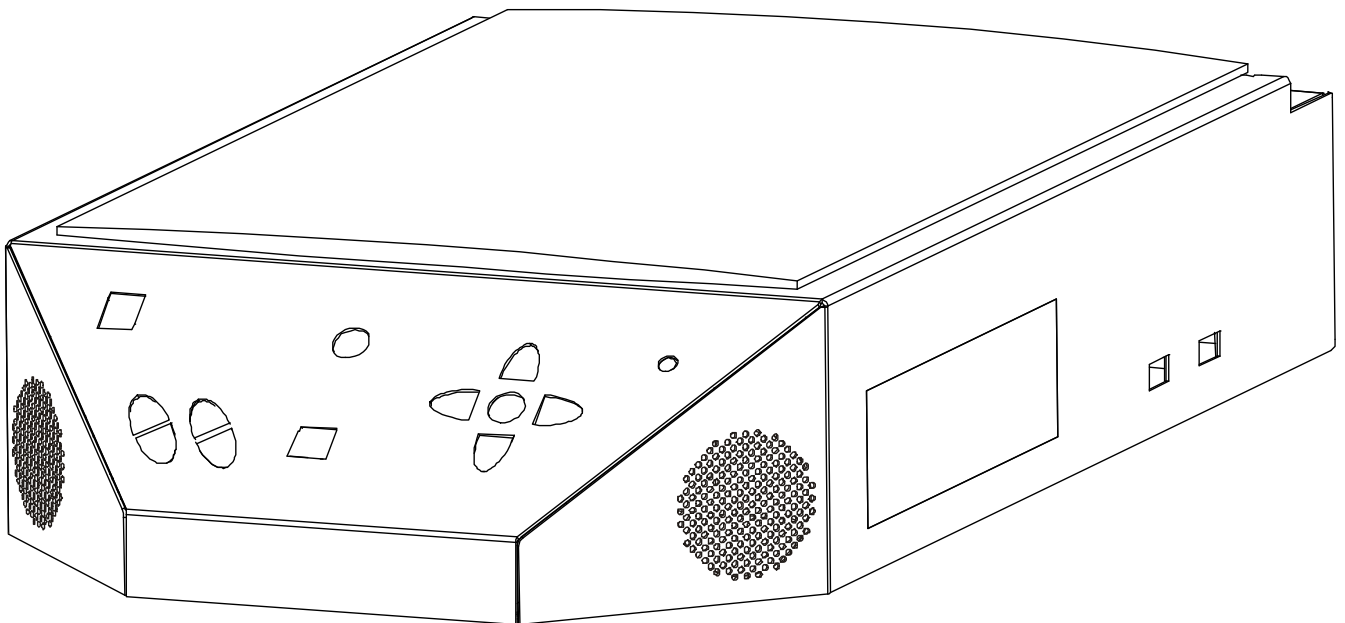

Manuel

Ce mode d'emploi détaille la version ci-dessous de l'EasyReader de KOBA Vision :
EasyReader Standard 4.0.45
EasyReader Daisy 4.0.45

Si vous utilisez une autre version, quelques divergences peuvent apparaître.

Vous pouvez télécharger un mode d'emploi récent sur le site web de KOBA Vision,
<http://www.kobavision.be>.

EASYREADER

Manuel

© KOBA Vision
De Oude Hoeven 6 • 3971 Leopoldsburg • Belgique
Tél. +32 (0)11 34 45 13 • Fax +32 (0)11 34 85 25
info@kobavision.be
<http://www.kobavision.be>

Sommaire

Sommaire	2
Introduction	4
Eléments de l'EasyReader.....	4
Appareil de lecture KOBA Vision EasyReader	4
Cordon d'alimentation électrique	4
De quoi avez-vous éventuellement besoin ?	4
Clavier pour l'enregistrement.....	4
Casque d'écoute	5
Recommandations relatives à la sécurité et à l'entretien	6
Recommandations relatives à la sécurité	6
Recommandations relatives à l'entretien	6
Mise en service.....	7
Raccorder les câbles	7
Vérifier le bon fonctionnement de l'appareil.....	7
Emplacement idéal.....	7
Utilisation	8
Marche/arrêt.....	8
Numériser.....	8
Tableau de gestion de l'EasyReader	9
Volume	9
Vitesse de lecture	9
Numériser des pages.....	9
Mise en pause et démarrage de la lecture	9
Navigation	9
Changer de langue ou d'élocution	10
Effacer des pages	10
Tableau de gestion de l'EasyReader avec lecteur Daisy en option	10
Connecter l'appareil de lecture ou le lecteur Daisy	11
Lecteur de CD, mise en pause et démarrage.....	11
Volume.....	11
Vitesse de lecture	11
Naviguer.....	11
Ejecter le Cd	12
Tableau de gestion – Enregistrer par le clavier (option)	12
Enregistrer	12
Structure	12
Groupes	13
Positions	13

Ecoute de textes enregistrés	13
Enregistrement de textes	13
Raccordement d'un lecteur Mp3 ou d'une clé USB.....	13
Astuces d'utilisation	13
Lecture de livres épais	13
Page vierge.....	13
Photos.....	13
Mise en page	13
Résolution des problèmes	14
Garantie	15
Dispositions relatives à la garantie	15
Modalités de la Garantie	15
Procédure de service	15
Fiche Technique	16
EasyReader Standaard.....	16
EasyReader Daisy	16

Introduction

Nous vous remercions d'avoir fait l'acquisition de EasyReader. Nous avons fait l'impossible pour créer un appareil de qualité d'un usage facile et nous espérons qu'il vous rendra service pendant de longues années.

Éléments de l'EasyReader

Pour utiliser l'EasyReader les éléments suivants sont indispensables :

Appareil de lecture KOBA Vision EasyReader

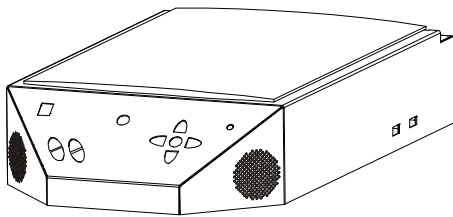

EasyReader Standard

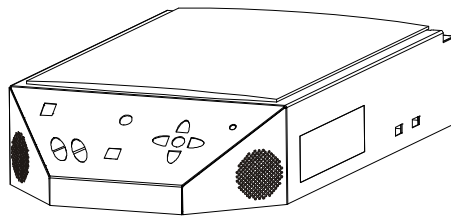

EasyReader Daisy

Cordon d'alimentation électrique

Ce cordon vous permet de relier votre appareil à l'alimentation électrique.



De quoi avez-vous éventuellement besoin ?

Clavier pour l'enregistrement

Si vous souhaitez enregistrer sur le disque dur, sur un lecteur Mp3 ou sur une clé USB, vous devez disposer d'un clavier spécifique. Celui-ci est raccordé à l'aide d'un câble USB (A-B, Male-Male). Vous raccordez le port USB du clavier à l'un des ports USB de l'appareil de lecture.

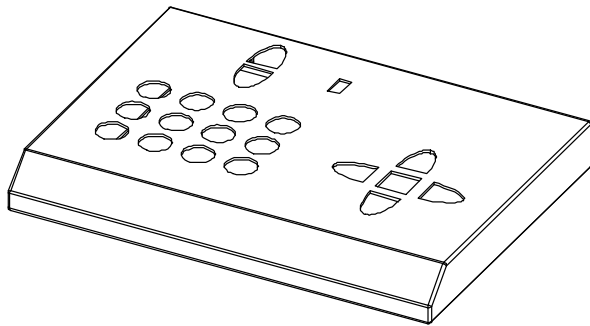

Enregistrer sur le disque dur

Pour enregistrer sur le disque dur vous n'avez besoin d'aucun élément externe.

Enregistrer sur un lecteur Mp3 ou sur une clé USB

Pour enregistrer sur un lecteur Mp3 ou sur une clé USB vous devez disposer d'un lecteur Mp3 ou d'une clé USB externes avec raccordement USB. Vous raccordez le lecteur Mp3 ou la clé USB à un port USB libre de l'appareil de lecture.

Casque d'écoute

Vous pouvez raccorder un casque d'écoute au tableau de maintenance. Lorsque le casque d'écoute est raccordé, les haut-parleurs n'émettent plus aucun son.

Raccord: Stéréo 3,5mm MiniJack.



Recommandations relatives à la sécurité et à l'entretien

Recommandations relatives à la sécurité

- Conservez soigneusement ce manuel. Il contient toutes les informations relatives à votre appareil.
- Placez l'appareil à un endroit sec, bien ventilé et propre. Ne le placez pas en plein soleil ou à côté d'un appareil de chauffage
- Les raccordements sont prévus pour être utilisés d'une seule manière. Ne forcez jamais un raccordement.



- Mise à la terre de l'appareil est obligatoire. Le fabricant rejette la responsabilité pour le dommage à des personnes ou des animaux et le dommage matériel causé par ne pas respecter cette prescription.
- N'essayez jamais de réparer vous-même l'appareil. C'est dangereux d'enlever la couverture qui protège contre des décharges électriques. En cas de défektivité, vous devez prendre contact avec votre revendeur ou avec KOBA Vision.
- Ne placez pas l'appareil à un endroit où il pourrait être en contact avec des liquides, ceci afin d'éviter tout choc électrique.

Recommandations relatives à l'entretien

- Vous pouvez nettoyer votre appareil avec un linge humide. N'utilisez pas de produits chimiques qui pourraient endommager la laque ou/et certaines pièces de votre appareil
- Nettoyez de temps en temps la plaque en verre du scanner à l'aide d'un chiffon humide.
- Manipulez votre appareil avec soin. Vous en aurez ainsi du plaisir pendant de nombreuses années.

Mise en service

Avant d'utiliser votre appareil de lecture pour la première fois, vous devez effectuer les étapes suivantes :

- Raccorder les câbles.
- Vérifier le bon fonctionnement de l'appareil.

Raccorder les câbles

Raccordez le câble d'alimentation à l'arrière de l'EasyReader. Raccordez ensuite l'appareil de lecture à l'alimentation électrique.

Vérifier le bon fonctionnement de l'appareil

Après avoir installé l'appareil, vérifiez-en le fonctionnement. Mettez l'EasyReader en marche. (voir au chapitre suivant – Mise en marche/arrêt)

Emplacement idéal

Le positionnement en hauteur est idéal lorsque l'appareil de lecture est posé sur une table normale.

Utilisation

Après avoir, comme décrit dans le chapitre précédent, installé et testé l'appareil de lecture, nous allons explorer son maniement et son utilisation.

Marche/arrêt

La mise en marche et l'arrêt sont gérés par le **bouton 1 On/Of**. L'appareil de lecture est prêt à être utilisé après mention de « l'appareil est prêt à être utilisé ».

Pour arrêter l'appareil appuyez sur le **bouton 1 On/Of**. L'appareil donne alors l'information suivante : « l'appareil va être arrêté, veuillez patienter »

Numériser

Pour que l'appareil de lecture puisse vous donner lecture d'un texte, celui-ci doit être toujours numérisé préalablement. Cela s'opère de la façon suivante :

1. Ouvrez le capot de l'appareil.
2. Positionnez la feuille sur la plaque en verre, côté texte imprimé sur la plaque.
3. Refermez le capot. Si vous numérisez un livre épais, il ne faut pas refermer le capot. Maintenez fermement le livre contre la plaque en verre. Appuyez ensuite sur la touche pour lancer la numérisation.

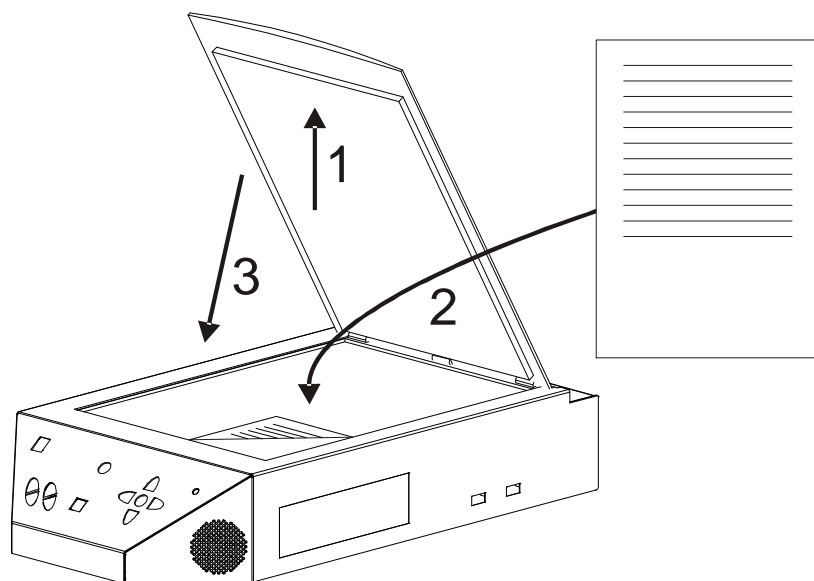

Mode d'emploi: Appareil de lecture EasyReader de KOBA Vision

EasyReader Standard.

EasyReader Daisy.

KOBA Vision vous remercie d'avoir accordé votre confiance à l'appareil de lecture EasyReader. Vous venez de faire l'acquisition d'un appareil moderne de haute technologie dont vous apprécierez longtemps les qualités. Le succès que rencontre cet appareil tient avant tout à sa facilité d'utilisation. C'est pourquoi nous l'avons appelé « EasyReader » ou « lecteur facile ».

Pour vous permettre de mieux découvrir cet appareil, nous vous conseillons de prendre connaissance des importantes informations qui suivent.

Première partie: Généralités.

Vous mettez l'appareil en marche en appuyant sur le bouton On/Of. Ce bouton rouge se trouve en haut à gauche et présente une forme carrée. L'appareil est en fonctionnement lorsque vous entendez que le ventilateur est en action. Attendez que l'appareil vous signale qu'il est prêt à être utilisé avant d'actionner la moindre touche.

Pour éteindre l'appareil, appuyez à nouveau sur le bouton On/Of. L'appareil vous signale qu'il va être désactivé.

En dessous à gauche, dans un groupe de quatre boutons, se trouvent les touches permettant de moduler le son et la vitesse de lecture. Pour adapter le volume du son, appuyez brièvement sur la touche en forme de flèche de couleur bleue se trouvant à gauche. La touche supérieure sert à augmenter le volume et la touche inférieure à le diminuer. Pour modifier la vitesse de lecture appuyez brièvement sur les touches bleues de vitesse. Celles-ci ont la forme d'une flèche et se trouvent à droite des touches de volume. Pour augmenter la vitesse de lecture, utilisez la touche supérieure et pour la diminuer, utilisez la touche inférieure. Pendant la lecture, aucun message d'aide n'est prononcé.

Seconde partie: Lecture de textes avec l'EasyReader

Pour obtenir la lecture d'un texte, vous devez d'abord le numériser. Vous positionnez la page avec le côté imprimé contre la plaque en verre. Vous appuyez ensuite brièvement sur le bouton de numérisation. Il s'agit du bouton bleu arrondi situé au milieu de la plage supérieure. Dès que vous avez actionné le bouton de numérisation, le scanner commence à numériser le texte et à l'analyser en accompagnant son action d'un son musical. Dès que le son musical s'arrête, la lecture du texte commence.

En maintenant longuement le bouton de numérisation enfoncé vous pouvez supprimer des pages déjà numérisées. Pour confirmer votre demande, appuyez encore une fois sur la touche. Pour annuler appuyez sur une autre touche.

Les cinq touches bleues en forme de croix vous permettent de parcourir le texte. Elles sont groupées sur la droite. La touche centrale ronde vous permet par une pression brève d'effectuer une pause dans la lecture ou de la reprendre. Une pression plus longue entraîne la répétition du mot, de la ligne, de la phrase, de la page ou du caractère en cours de lecture. La touche gauche vous permet de revenir en arrière dans le texte et la droite d'avancer dans le texte. La touche supérieure et la touche inférieure vous permettent de choisir entre les différents modes de lecture. Suivant son positionnement, vous irez en arrière, plus en avant ou obtiendrez la répétition du texte.

Les différents modes de lecture sont les suivants :

Epeler: L'appareil parcourt le texte par caractère. S'il y a un espacement dans un mot, vous n'entendez rien.

Mot à mot: L'appareil parcourt le texte par mot. Un mot est un ensemble de lettres accolées.

Phrase par phrase: L'appareil parcourt le texte par phrase. Une phrase est définie par des points. L'appareil effectue la lecture d'un point à un autre. Cela sous-entend que si le lecteur rencontre par exemple une abréviation au milieu d'une phrase, il marquera l'arrêt.

Ligne par ligne: L'appareil parcourt le texte par ligne. Une ligne est une suite de mots ou de phrases se trouvant sur une même rangée de texte et commençant à gauche pour se terminer à droite.

Lecture de tableaux: L'appareil parcourt les tableaux par colonnes. L'appareil reconnaît les tableaux numérisés. Vous pouvez parcourir ceux-ci par cellule ou par espacement, en arrière, plus en avant ou obtenir la répétition.

Page par page: l'appareil parcourt le texte page par page. Vous pouvez ainsi consulter à nouveau la page précédemment numérisée. Pour rappeler la même page vous devez d'abord opter pour la lecture page par page à l'aide du bouton supérieur ou inférieur et ensuite appuyer longuement sur le bouton central.

Quelques remarques importantes :

- Suivant leurs niveaux de gris, les textes repris dans les dessins ou les photos ne sont pas lus.
- Les feuilles chiffonnées doivent être bien mises à plat. Déposez un magazine ou un livre sur la feuille pour bien l'aplatir.
- Le capot du scanner peut rester ouvert lors de la numérisation de gros livres. La fermeture du capot n'est indispensable qu'en cas de luminosité trop importante ou lorsque la feuille est chiffonnée.
- Vous pouvez déjà commencer à numériser une nouvelle feuille pendant que la précédente est en cours de lecture.
- Lorsque vous débranchez l'appareil, le dernier texte est conservé. Il sera à votre disposition lorsque vous rallumerez l'appareil en appuyant sur la touche pause au milieu des touches de navigation. Si vous numériser une nouvelle feuille, le texte précédent est alors supprimé.
- Si plusieurs langues sont installées, vous pouvez modifier la langue utilisée en appuyant longuement sur une des touches de volume.

- Un texte présenté en colonnes est très bien lu par l'appareil sauf si, par exemple, le titre de l'article se trouve au milieu du texte et pas au-dessus. Si une personne voyante doit, en cours de lecture, rechercher la suite du texte, l'appareil de lecture risque de commettre des erreurs. En effet, l'appareil ne comprend pas le texte et ne peut souvent pas en retrouver la suite.

Troisième partie: Lecture de livres Daisy sur CD avec l'EasyReader

Pour basculer vers le lecteur CD, appuyez brièvement sur la touche carrée située au milieu de la plage inférieure. Si aucun CD ne se trouve dans l'appareil, le chargeur de CD situé à droite s'ouvre automatiquement. Pour démarrer la lecture, appuyez sur le bouton pause/démarrer. Parcourir le livre s'effectue de la même façon qu'avec l'appareil de lecture. Pour éjecter un CD, vous devez d'abord arrêter la lecture en appuyant sur la touche pause. L'appareil peut ainsi mémoriser l'emplacement exact dans le texte. Le CD est éjecté par une simple pression sur la touche ronde de numérisation située au milieu de la plage supérieure.

Pour parcourir certains livres, vous devez tenir compte du fait que beaucoup de livres ne sont pas enregistrés correctement. Il s'ensuit que certains sauts de lecture assez bizarres peuvent se produire. Plusieurs livres Daisy sont produits à partir d'anciennes cassettes enregistrées l'une après l'autre sur CD. Une lecture chapitre par chapitre devient en fait une lecture cassette par cassette.

Quatrième partie: le clavier complémentaire d'enregistrement.

Si vous avez acheté le clavier complémentaire, vous allez pouvoir enregistrer des textes sur disque dur, sur lecteur Mp3 ou sur une clé USB.

En haut et à droite se trouvent 2 touches avec lesquelles vous pouvez parcourir des groupes de 10 positions sur le disque dur, le lecteur Mp3 ou sur la clé USB. En haut et à gauche se trouve l'interrupteur vous permettant de choisir l'emplacement de l'enregistrement. Vous choisissez le disque dur ou le lecteur Mp3. Les 12 boutons qui se trouvent dans un groupe de 12 (4 colonnes et 3 rangées) représentent les positions en fonction du groupe. Une position est un endroit dans le disque dur ou dans le lecteur Mp3 définie par un numéro.

Par exemple: - Groupe 1 à 12 représente la première touche de position 1 et la dernière 12;
- Groupe 10 à 22 représente la première touche de position 10 et la dernière 22;

Pour obtenir la lecture d'un texte enregistré sur une position, appuyez brièvement sur la touche. Appuyez à nouveau sur la même touche pour confirmer ou sur une autre pour annuler. Pour enregistrer un texte, appuyez longuement sur la touche. Pour confirmer appuyez encore une fois et pour annuler appuyez sur une autre touche.

Pour supprimer un texte, remplacez-le par un nouveau texte qui effacera le précédent.

Cinquième partie: Service et entretien

- Déposez votre appareil à un emplacement sec, propre et bien ventilé. Evitez la proximité d'un appareil de chauffage ou la lumière directe du soleil.
- Ne placez pas l'appareil à un endroit où il risquerait d'être en contact avec des liquides afin d'éviter les chocs électriques.
- Les raccordements ne peuvent être connectés que d'une seule manière. N'essayez jamais de forcer un raccordement.
- N'essayez jamais de réparer vous-même un appareil. En cas de défektivité prenez contact avec KOBA Vision ou avec votre revendeur.
- Vous pouvez nettoyer votre appareil à l'aide d'un chiffon humide. N'utilisez pas de produits chimiques susceptibles d'abîmer la laque et/ou certaines pièces de l'appareil.
- Nettoyez de temps en temps la plaque en verre du scanner avec un chiffon humide.
- Traitez votre appareil avec soin, vous en profiterez ainsi pendant de longues années.

Pour une réparation ou une demande de service, prenez contact avec KOBA Vision ou avec votre revendeur. Notez au préalable le nom du produit, son numéro de série, la date de l'achat, le numéro de la facture et d'éventuels messages d'erreur ou autres éléments éventuels liés au problème.

Tableau de gestion de l'EasyReader

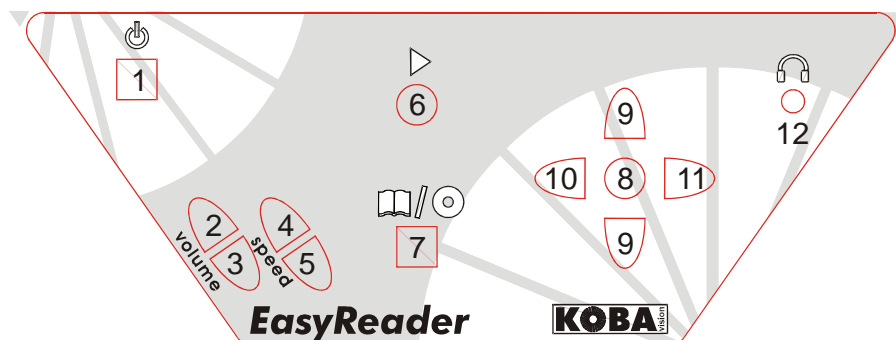

Volume

Plus de volume: Appuyez rapidement sur le **bouton 2**.

Moins de volume: Appuyez rapidement sur le **bouton 3**.

Lorsque l'appareil est en pause, vous entendez chaque fois un message d'aide « plus fort » ou « moins fort ». Lorsque l'appareil effectue la lecture, le volume est réduit ou amplifié.

Le volume de l'appareil ne peut pas être déconnecté. Vous entendez un message lorsque le niveau sonore minimal est atteint.

Vitesse de lecture

Plus rapide: Appuyez rapidement sur le **bouton 4** pour accélérer la vitesse de lecture.

Plus lent: Appuyez rapidement sur le **bouton 5** pour diminuer la vitesse de lecture

Lorsque l'appareil est en pause, vous entendez chaque fois un message d'aide « plus rapide » ou « plus lent ». Lorsque l'appareil effectue la lecture, la vitesse de lecture est réduite ou accélérée.

La vitesse de lecture normale est signalée par un double bip en cours de lecture ou par un message d'aide « vitesse normale » lorsque l'appareil est en pause.

Numériser des pages

Appuyez sur le **bouton 6** pour numériser une page. Pour qu'une page puisse être lue, elle doit d'abord avoir été numérisée.

Au cours de la numérisation, vous entendez une petite musique qui vous signale que l'appareil est en cours de travail. Cette musique peut être annulée en appuyant longuement sur les deux touches de raccourci jusqu'à ce que l'appareil émette un signal.

Mise en pause et démarrage de la lecture

Appuyez sur le **bouton 8** pour mettre la lecture en pause ou pour la démarrer.

Navigation

L'appareil de lecture est équipé d'un système de navigation suivant la structure Daisy : 5 touches bleues en forme de croix. Les touches supérieures et inférieures servent à choisir le mode de navigation. Les touches gauche et droite vous permettent de revenir ou d'aller plus loin dans la lecture. Le bouton rond central du milieu vous permet de mettre l'appareil en pause ou de le démarrer.

Mode de Navigation

Le choix du mode de navigation s'opère en appuyant sur le **bouton 9**. Les modes de navigation sont les suivants :

- Lecture page par page
- Lecture de tableaux
- Lecture ligne par ligne
- Lecture phrase par phrase
- Lecture mot par mot
- Epeler

Plus loin

A l'aide du **bouton 11** vous allez plus loin quel que soit le mode de navigation.

Retour

A l'aide du **bouton 10** vous opérez un retour en arrière quel que soit le mode de navigation.

Répéter

En appuyant longuement sur le **bouton 8**, vous obtenez la répétition du texte quel que soit le mode de navigation.

Changer de langue ou d'élocution

En appuyant longuement sur le **bouton 2** ou sur le **bouton 3**, l'appareil change de langue ou d'élocution.

L'élocution ou la langue utilisée pour la lecture du texte est modifiée. Cependant les messages vocaux (plus vite, plus fort, épeler,...) de l'appareil demeurent dans la langue ou l'élocution d'origine.

Pour modifier le menu de la langue ou de l'élocution, vous devez d'abord atteindre la langue ou l'élocution souhaitée en appuyant longuement sur une des touches de volume. Ensuite vous appuyez longuement sur les deux touches de volumes jusqu'à l'audition d'un signal.

Effacer des pages

Pour effacer des pages de la mémoire active, vous devez appuyer longuement sur la touche de numérisation **bouton 6**. Vous entendez alors un message d'aide vous demandant de confirmer l'effacement des pages. Pour confirmer, appuyez sur la même touche. Pour annuler, appuyez sur une autre touche.

Tableau de gestion de l'EasyReader avec lecteur Daisy en option

Lorsque vous achetez un EasyReader Daisy, un bouton complémentaire est situé sur le tableau de gestion. Ce bouton permet de connecter au choix l'appareil de lecture ou le lecteur cd.

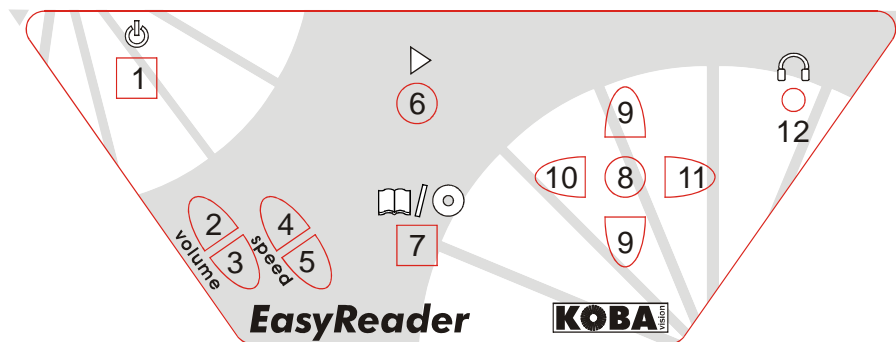

Connecter l'appareil de lecture ou le lecteur Daisy

Le **bouton 7** permet de connecter l'appareil de lecture soit sur la lecture de textes numérisés soit sur la lecture de CD'S.

Lors d'une pression sur le bouton, l'appareil de lecture vérifie automatiquement si un CD est bien présent dans l'appareil. Si aucun CD n'est présent, le chargeur de CD s'ouvre automatiquement. Vous pouvez alors insérer un cd. Pour débiter la lecture du CD, appuyez sur le **bouton 8**. Si un CD est présent dans l'appareil, la lecture de celui-ci commence automatiquement.

Lecteur de CD, mise en pause et démarrage

Appuyez sur le **bouton 8** pour une mise en pause ou pour démarrer.

Volume

Plus de volume: Appuyez brièvement sur le **bouton 2**.

Moins de volume: Appuyez brièvement sur le **bouton 3**.

Lorsque l'appareil est mis en pause, vous entendez chaque fois le message d'aide « plus fort » ou « moins fort ». Lorsque l'appareil opère la lecture, le volume est adapté.

Le son de l'appareil ne peut pas être déconnecté. Vous entendez un message lorsque le niveau sonore minimal est atteint.

Vitesse de lecture

Plus rapide: Appuyez rapidement sur le **bouton 4** pour accélérer la vitesse de lecture.

Plus lent: Appuyez rapidement sur le **bouton 5** pour diminuer la vitesse de lecture

Lorsque l'appareil est en pause, vous entendez chaque fois un message d'aide « plus rapide » ou « plus lent ». Lorsque l'appareil effectue la lecture, la vitesse de lecture est réduite ou accélérée.

La vitesse de lecture normale est signalée par un double bip en cours de lecture ou par un message d'aide « vitesse normale » lorsque l'appareil est en pause.

Naviguer

Le lecteur Cd/lecteur Daisy est équipé d'un système de navigation suivant la structure Daisy. Les touches supérieure et inférieure servent à choisir le mode de navigation. Les touches gauche et droite vous permettent de revenir ou d'aller plus loin dans la lecture.

Mode de Navigation

Le choix du mode de navigation s'opère en appuyant sur le **bouton 9**. Il y a différents modes de navigation disponibles quel que soit le cd.

Plus loin

Avec le **bouton 11** vous allez plus loin quel que soit le mode de navigation.

Retour

Avec le **bouton 10** vous allez en arrière quel que soit le mode de navigation.

Répéter

En appuyant longuement sur le **bouton 8**, vous obtenez la répétition.

Ejecter le Cd

Pour éjecter le cd, appuyez brièvement sur le **bouton 6**.

Tableau de gestion – Enregistrer par le clavier (option)

Si, lors de l'achat de l'appareil de lecture, vous faites l'acquisition du clavier en option, vous pouvez alors conserver des textes dans l'appareil de lecture, dans un lecteur Mp3 ou sur une clé USB.

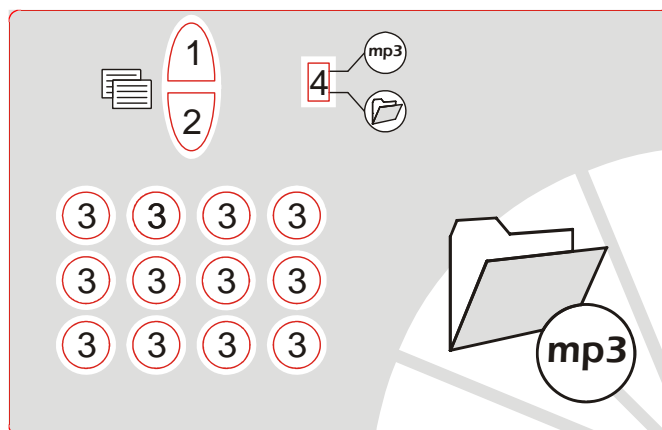

Enregistrer

Pour choisir le média sur lequel enregistrer, utilisez l'**interrupteur 4**.

Enregistrer sur le disque dur : positionnez l'**interrupteur 4** sur la position la plus basse.
Enregistrer sur un lecteur Mp3 ou sur une clé USB : positionnez l'interrupteur 4 sur la position la plus haute.

Structure

Sur le clavier se trouvent 12 touches bleues arrondies. Chaque bouton représente une position dans le disque dur, sur le lecteur Mp3 ou sur la clé USB. Pour appeler plusieurs positions vous pouvez, à l'aide des touches supérieures rouges, atteindre un groupe plus haut ou plus bas.

Groupe 1-12	Groupe 11-22	Groupe 21-32	Groupe 31-42	Groupe 41-52	Groupe 51-62	Groupe 61-72	Groupe 71-82	Groupe 82-92	Groupe 91-99
Position 1	Position 11	Position 21	Position 31	Position 41	Position 51	Position 61	Position 71	Position 81	Position 91
Position 2	Position 12	Position 22	Position 32	Position 42	Position 52	Position 62	Position 72	Position 82	Position 92
Position 3	Position 13	Position 23	Position 33	Position 43	Position 53	Position 63	Position 73	Position 83	Position 93
Position 4	Position 14	Position 24	Position 34	Position 44	Position 54	Position 64	Position 74	Position 84	Position 94
Position 5	Position 15	Position 25	Position 35	Position 45	Position 55	Position 65	Position 75	Position 85	Position 95
Position 6	Position 16	Position 26	Position 36	Position 46	Position 56	Position 66	Position 76	Position 86	Position 96
Position 7	Position 17	Position 27	Position 37	Position 47	Position 57	Position 67	Position 77	Position 87	Position 97
Position 8	Position 18	Position 28	Position 38	Position 48	Position 58	Position 68	Position 78	Position 88	Position 98

Position 9	Position 19	Position 29	Position 39	Position 49	Position 59	Position 69	Position 79	Position 89	Position 99
Position 10	Position 20	Position 30	Position 40	Position 50	Position 60	Position 70	Position 80	Position 90	-
Position 11	Position 21	Position 31	Position 41	Position 51	Position 61	Position 71	Position 81	Position 91	-
Position 12	Position 22	Position 32	Position 42	Position 52	Position 62	Position 72	Position 82	Position 92	-

Groupes

Groupe plus haut: appuyez sur le **bouton 1**.

Groupe plus bas: appuyez sur le **bouton 2**.

Positions

Les **boutons 3** indiquent les positions.

Ecoute de textes enregistrés

Appuyez rapidement sur la Position (**Bouton 3**) pour récupérer le texte. L'appareil vous demande de confirmer votre choix. Une nouvelle pression brève sur le bouton vous permet de confirmer. Pour annuler, appuyez sur une autre touche.

Enregistrement de textes

Appuyez longuement sur la Position (**Bouton 3**) là où vous souhaitez enregistrer le texte. L'appareil vous demande de confirmer votre choix. Une nouvelle pression brève sur le bouton vous permet de confirmer. Pour annuler, appuyez sur une autre touche.

Lors de l'enregistrement, les 40 premiers caractères du texte sont repris comme titre.

L'appareil demande toujours confirmation, que la Position soit vide ou pas. Lorsque vous souhaitez tout de même enregistrer à cette Position, appuyez encore une fois sur la même touche pour confirmer. Vous pouvez annuler en appuyant sur une autre touche.

Raccordement d'un lecteur Mp3 ou d'une clé USB

Vous pouvez raccorder un lecteur Mp3 externe ou une clé USB au 2^{ème} port USB. L'appareil enregistre toujours le texte comme fichier Mp3 et comme fichier texte.

Astuces d'utilisation

Lecture de livres épais

Lors de la lecture de gros livres, vous devez toujours maintenir le livre bien à plat sur la plaque en verre. Si vous maintenez fermement le livre en appuyant avec votre main, vous pouvez laisser le capot de l'appareil ouvert.

Page vierge

Lors de la lecture d'une page vierge, l'appareil mentionne : « Fin du document ».

Photos

Les photos reprises sur une page ne sont pas commentées.

Mise en page

La mise en page d'un texte est très importante pour une bonne compréhension de celui-ci. Certains journaux placent les titres au milieu de la page ou présentent leurs articles de façon parfois surprenante. La compréhension du texte est de ce fait parfois difficile.

Résolution des problèmes

Vous trouverez ci-après une liste de problèmes pouvant survenir lors de l'utilisation de votre appareil de lecture. Consultez la avant de contacter KOBA Vision ou votre revendeur.

Symptôme	Causes possibles	Que faire ?
L'appareil ne s'allume pas	<ul style="list-style-type: none"> • Le câble d'alimentation n'est pas connecté. 	<ul style="list-style-type: none"> • Vérifiez si le cordon d'alimentation est bien connecté à l'appareil et à la prise de courant.
Des caractères bizarres sont prononcés.	<ul style="list-style-type: none"> • La page n'a pas assez de contraste. • L'impression de la page ou la qualité du papier laissent à désirer. • Le texte est imprimé sur une photo ou sur un fond coloré. • La page n'est pas bien à plat dans le scanner. 	<ul style="list-style-type: none"> • Fermez le capot du scanner pour que la page soit bien à plat. • Appuyez avec la main sur un gros livre afin de bien l'aplatir contre la plaque en verre. • Il est parfois impossible d'obtenir la lecture de textes mal imprimés ou de textes placés sur un arrière-plan inégal.
L'appareil énonce : « Fin du document ».	<ul style="list-style-type: none"> • Vous avez numérisé une page vierge. 	<ul style="list-style-type: none"> • Retournez la page pour positionner le texte imprimé contre la plaque en verre.

Garantie

Dispositions relatives à la garantie

Tous les appareils de lecture de KOBA Vision bénéficient d'une garantie de deux ans valable à partir de la date de l'achat. La garantie est d'application sur les pièces détachées et la main d'œuvre.

Les services liés à la garantie sont assumés par KOBA Vision bvba ou par un revendeur agissant au nom de KOBA Vision bvba. Si l'appareil de lecture ne peut pas être correctement réparé, KOBA Vision bvba peut décider de sa propre initiative de le remplacer par un autre appareil de lecture présentant des spécifications identiques. Tous les composants et produits remplacés pendant la période de garantie restent la propriété de KOBA Vision bvba.

Modalités de la Garantie

1. La garantie ne s'applique pas si l'appareil de lecture de KOBA Vision:

- N'a pas été utilisé conformément aux instructions ou a été utilisé de manière inadéquate.
- A été abîmé suite à une chute ou un choc.
- A été démonté et/ou a subi des manipulations techniques.
- A été précédemment réparé par un technicien non agréé par KOBA Vision.

2. Les dommages en résultant ne sont en aucun cas couverts par la garantie.

Outre les modalités de garantie énoncées précisément ci-dessus, KOBA Vision bvba n'assume aucune responsabilité et n'en envisagera pas la possibilité. Cette restriction de responsabilité ne porte pas atteinte aux droits légaux dont bénéficie le client en tant que consommateur ou à ses droits par rapport au vendeur.

Procédure de service

Avant de bénéficier de la garantie ou d'un service et de prendre contact avec KOBA Vision bvba ou un revendeur, notez le nom du produit, le numéro de série, la date de l'achat, le numéro de facture ainsi que les éventuels messages d'erreur ou éléments du problème.

Fiche Technique

EasyReader Standaard

Type:	KOBA Vision EasyReader Standard
Raccordement:	Audio mini-jack, 2x USB, alimentation électrique
Alimentation électrique:	100VAC-240VAC 6A/3A 60Hz/50Hz
Dimensions: H X I X P	135 x 275 x 470 mm
Poids:	7,5 kg

EasyReader Daisy

Type:	KOBA Vision EasyReader Daisy
Raccordement:	Audio mini-jack, 2x USB, alimentation électrique
Alimentation électrique:	100VAC-240VAC 6A/3A 60Hz/50Hz
Dimensions: H X I X P	135 x 275 x 470 mm
Poids:	7,5 kg

Récapitulatif des boutons

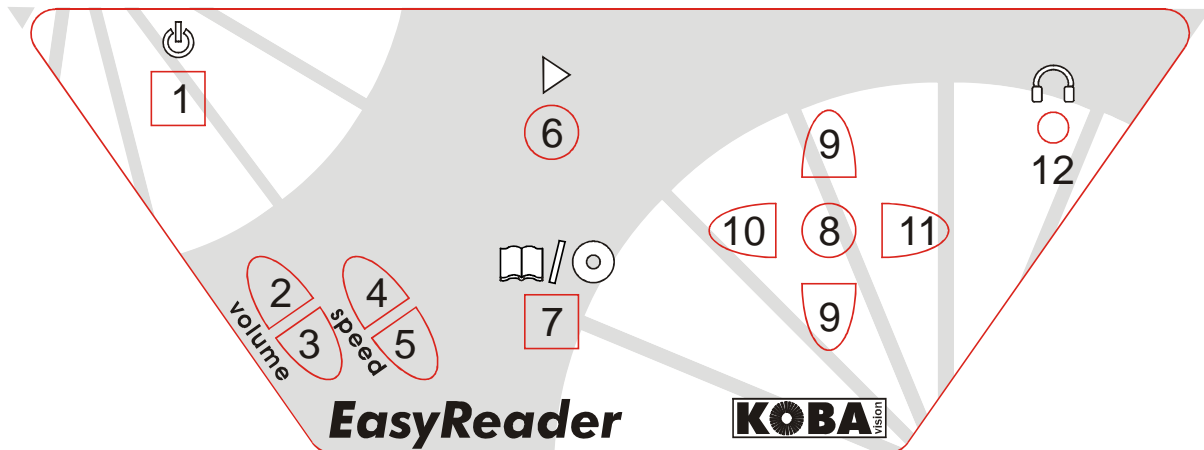

1	Interrupteur on/of
2	<i>Pression brève:</i> Plus de volume <i>Pression longue:</i> Modifier langues/voix
3	<i>Pression brève:</i> Moins de volume <i>Pression longue:</i> Modifier langues/voix
4	Augmenter la vitesse de lecture
5	Diminuer la vitesse de lecture
6	Lecture: <i>Pression brève:</i> Numérisation des pages et lecture automatique <i>Pression longue:</i> Effacement des pages Lecteur Cd: Ejecter le CD (du lecteur)
7	Basculer entre lecture de documents et lecture de CD.
8	<i>Pression brève:</i> Démarrer/pause <i>Pression longue:</i> Répéter
9	Modes de Navigation
10	Retour
11	Plus loin
12	Raccordement de casque d'écoute.

Texte d'exemple:

Blanche Neige

Il était une fois, en plein hiver, quand les flocons descendaient du ciel comme des plumes et du duvet, une reine qui était assise et cousait devant une fenêtre qui avait un encadrement en bois d'ébène, noir et profond. Et tandis qu'elle cousait négligemment tout en regardant la belle neige au-dehors, la reine se piqua le doigt avec son aiguille et trois petites gouttes de sang tombèrent sur la neige. C'était si beau, ce rouge sur la neige, qu'en le voyant, la reine songea: "Oh! si je pouvais avoir un enfant aussi blanc que la neige, aussi vermeil que le sang et aussi noir de cheveux que l'ébène de cette fenêtre !" Bientôt après, elle eut une petite fille qui était blanche comme la neige, vermeille comme le sang et noire de cheveux comme le bois d'ébène, et Blanche-Neige fut son nom à cause de cela. Mais la reine mourut en la mettant au monde.

Au bout d'un an, le roi prit une autre femme qui était très belle, mais si fière et si orgueilleuse de sa beauté qu'elle ne pouvait supporter qu'une autre la surpassât. Elle possédait un miroir magique avec lequel elle parlait quand elle allait s'y contempler:

Miroir, gentil miroir, dis-moi, dans le royaume

Qui est la femme la plus belle ?

Et le miroir lui répondait:

Vous êtes la plus belle du pays, Madame.

Alors la reine était contente, car elle savait que le miroir disait la vérité.

Blanche-Neige cependant grandissait peu à peu et devenait toujours plus belle; et quand elle eut sept ans, elle était belle comme le jour et bien plus belle que la reine elle même. Et quand la reine, un jour, questionna son miroir: